

# RCS-101 单作用薄型液压油缸

## 技术参数与技术图纸

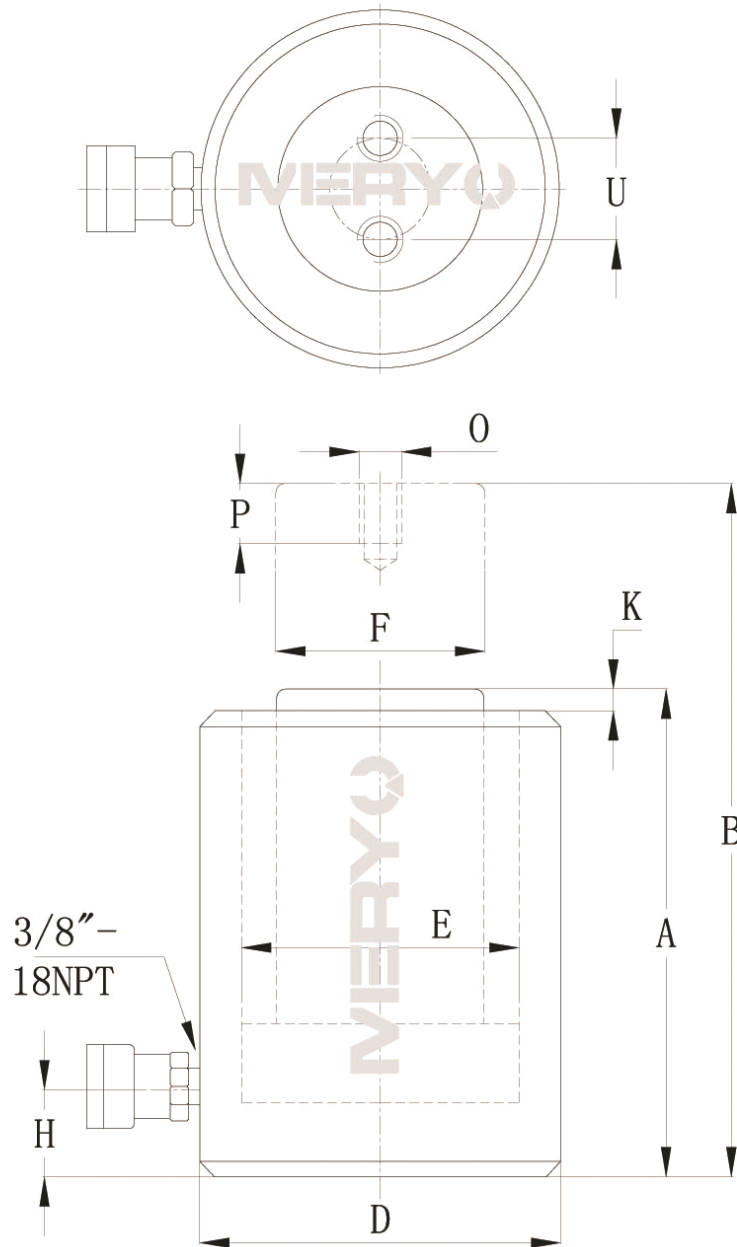

RCS-系列

型号	RCS-101
承载能力 (Ton/kN)	10/101
行程 (mm)	38
有效面积 (cm <sup>2</sup> )	14.5
液压油容量 (cm <sup>3</sup> )	55
本体高度 A (mm)	88
伸展高度 B (mm)	126
外径 D (mm)	69
油缸内径 E (mm)	42.9
柱塞直径 F (mm)	38.1
进油口距底部高度 H (mm)	17
鞍座凸出高度 K (mm)	5
柱塞到底板距离 L (mm)	-
柱塞到安装孔距离 M (mm)	-
螺纹 O(mm)	M4
螺纹深度 P (mm)	8
螺栓分布圆 U (mm)	26
重量 (KG)	4.1

因技术升级和革新致使上述参数的变动，恕不另行通知。

欲了解更多相关信息请登入我们的网站 [www.meryou.com](http://www.meryou.com)

或致电中国区免费咨询热线：**400-666-9429**。